



ブラケット LPJ-9型

取付説明書

保管用

お客様へ

このたびは、お買い上げいただき、まことにありがとうございます。
取扱説明書をよくお読みのうえ、正しく安全にお使いください。
ご使用前に「安全上のご注意」（1ページ）を必ずお読みください。
この取扱説明書は大切に保管してください。
施工には電気工事士の資格が必要です。必ず、販売店、工事店に依頼してください。

工事店様へ

施工の前によくお読みのうえ、正しく施工してください。
この説明書は必ずお客様にお渡しください。

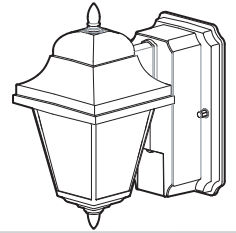

安全上のご注意

必ずお守りください

人への危害、財産の損害を防止するため、必ずお守りいただくことを説明しています。

■誤った使い方をしたときに生じる危害や損害の程度を区分して、説明しています。

■お守りいただく内容を、次の図記号で説明しています。



警告

「死亡や重傷を負うおそれがある内容」です。



注意

「傷害を負うことや、財産の損害が発生するおそれがある内容」です。



してはいけない内容です。



実行しなければならない内容です。



警告

■取付面

●次のような場所には取り付けない

火災、感電、落下によるけがのおそれがあります。

浴室などの湿気の多い場所

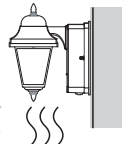

天井面

補強のない場所
(ベニヤ板や石こうボードなど)

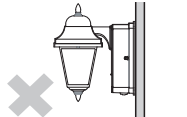

据置取付

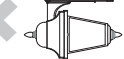

取付面が取付パッキンより小さい場所

◎この器具は防雨型・壁面取付専用です。

■壁スイッチ

●調光機能が付いた壁スイッチの場合は、一般の入切用スイッチに交換する
火災のおそれがあります。



◎調光器の取り外しが必要です。

■その他

●器具の取り付けは、説明書に従い確実に行う
取り付けに不備があると、火災、感電、落下によるけがのおそれがあります。

●交流100ボルトで使用する

過電圧を加えると過熱し、火災、感電のおそれがあります。

●電源線は端子台の差込み穴の奥まで確実に差し込む

差し込みが不完全な場合、火災、感電のおそれがあります。

●検知部が下になるように取り付ける
浸水による感電のおそれがあります。

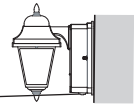

必ず守る

●取付面と取付パッキンのスキマおよびパッキン外周部にシール剤を塗る

取付パッキンと取付面とのすき間を防水シール剤などで埋めてください。



防水が不完全な場合、火災、感電のおそれがあります。

●接地工事は、電気設備の技術基準に従い確実に行う

アース線接続 接地が不完全な場合、感電のおそれがあります。

⚠ 注意



- 温度の高温なものの上に取り付けない
火災の原因となることがあります。
◎ガス機器やその排気筒の上に取り付けしないで下さい。

施工前にお読みください

設置場所についてのご注意

- 次のような場所には取り付けしないでください。
この器具は、周囲の明るさと温度変化をセンサで検知して動作するため、以下のような場所に取り付けると誤動作の原因となります。

反射の強い床面のある場所 禁止	風などでよくゆれる植物の近くなど 禁止	取付高さが3mを超える場所 禁止 3m	エアコンの吹き出し口、換気扇の近く 禁止	他の照明器具に近い場所 禁止 40cm以内
交通量の多い道路に面した場所 禁止	前面に障害物のある場所 (透明なガラスも含む) 禁止	振動の激しいボールなど不安定な場所 禁止	昼間でも暗い所や夜間でも明るい場所 禁止	

- 一般屋外仕様ですので、海岸隣接地帯では、塩害により短期間で錆が発生するおそれがあります。

配線についてのご注意

- 必ず壁スイッチを設けてご使用ください。(スイッチは別途ご用意ください)
- ほたるスイッチと接続する場合は器具1台につきスイッチ3個までで、ご使用ください。(4個以上のほたるスイッチと接続すると、スイッチを切にしても器具が消灯しないことがあります。)
- 一般照明器具との連動はできません。
- センサ子器を使っでの多箇所検知はできません。

センサの検知範囲

- センサの検知部を動かして、検知範囲を調整できます。(センサの検知部は全方向に約20度動きます)
- 器具の取り付け高さ1.8m(標準)~3mの間では、検知範囲は変わりません。

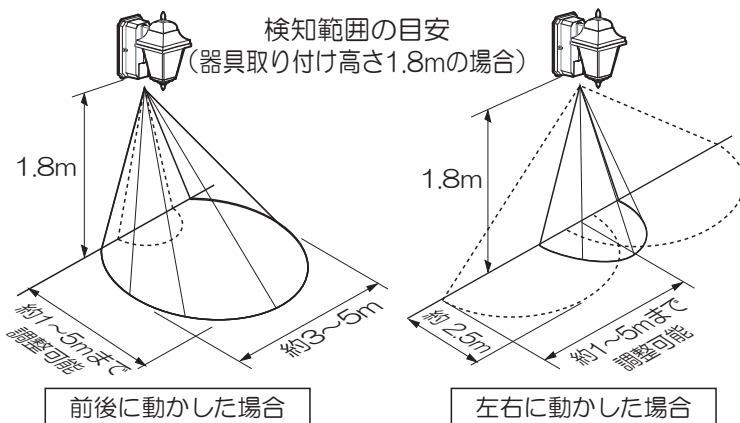

ご注意

この照明器具のセンサは、熱源の温度変化を動きとしてとらえます。そのため人以外にも動植物、自動車なども検知します。
また、周囲条件(気温、地面の状態、取り付け高さなど)、進入する人の状態(服装、移動速度、進入方向体温など)により検知範囲が大きく変化します。

- 検知範囲が広がる場合**
 - ・冬場など気温と体温の差が大きいとき
 - ・人よりも大きな熱源(車など)が移動したとき
- 検知しない、検知感度が鈍い場合**
 - ・人が静止しているとき
 - ・周りが明るいとき
 - ・夏場など気温が体温に近づいたとき
 - ・センサに向かってまっすぐ近づいたとき
- 勝手に点灯する場合**
 - ・道路を通行する人、車、犬、猫などを検知したとき
 - ・風、雨、木のゆれなどを検知したとき
 - ・急激な温度変化を検知したとき
 - ・換気扇などの吹き出し口、給湯器、エアコンの室外機などの温度変化の影響を受けたとき
 - ・ごく短い停電(瞬時停電)が発生したとき

調整ツマミの設定について

この器具は取り付け後、ご使用の環境に合わせてセンサの検知範囲、調整ツマミの設定が必要です。必ず、「検知範囲と調整ツマミを設定する」をお読みのうえ、設定してください。

各部のなまえと付属部品

施工する前にまず付属部品をご確認ください

取り付け前の準備

- 袋ナット（2個）をゆるめて、取付板を取り外す。

付属部品

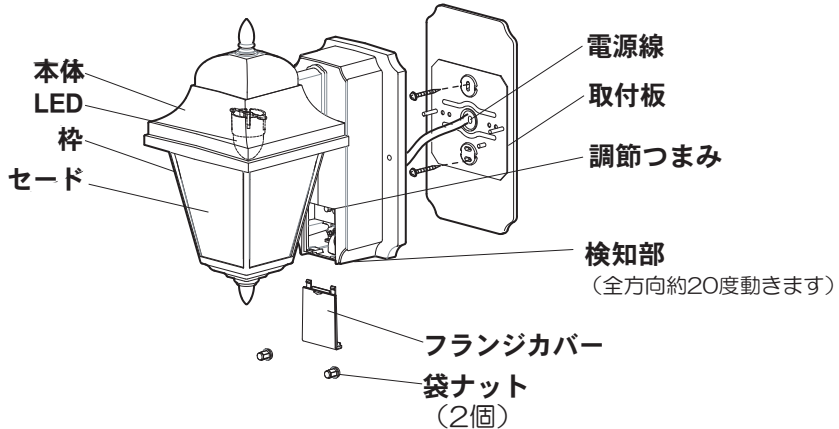

照明器具を取り付ける

安全の為、電源を切ってから行ってください

付属の木ネジ（2本）で

1 取付板を取り付ける

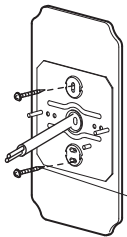

◎取付ピッチ：66.7mm、83.5mm

木ネジ(2本)

端子台に

2 電源線を接続する

①電源線を下図のように加工する

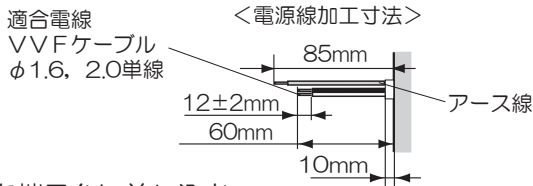

②電源線を端子台に差し込む

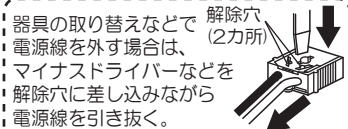
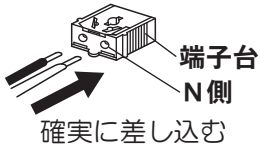

3 接地工事をする

接地端子ネジからD種（第3種）接地工事を行う

接地アース線をフランジの接地端子ネジに取り付ける。

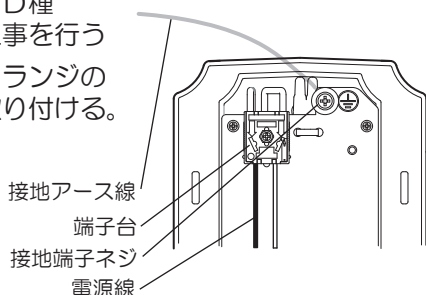

袋ナット（2個）で

4 本体を取り付ける

線のかみ込みにご注意ください。感電や漏電の原因となります。

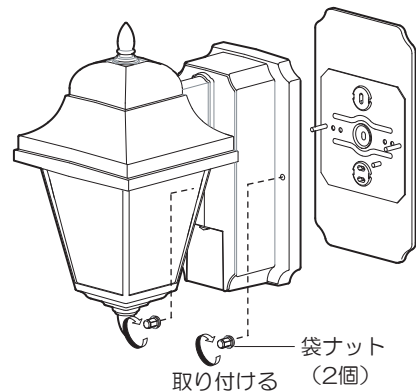

5

検知範囲と調整ツマミを設定する（次ページ参照）

<フランジカバーの取り付け・取り外しかた>
フランジカバーは必ず取り付けて使用してください。フランジカバーを取り外したまま使用すると、水が浸入し、感電・故障の原因となります。

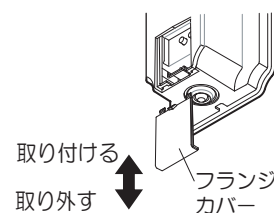

検知範囲と調整つまみを設定する

昼間でも設定できます

設定の前に

- ①壁スイッチをOFFにする
- ②フレンジカバーを取り外す  3ページ「検知範囲と調整つまみを設定する」 **5** 参照

1 センサの検知範囲を調整し、点灯確認をする

出荷時の設定

[手順]

- ①あらかじめ、調整つまみを以下の設定にする

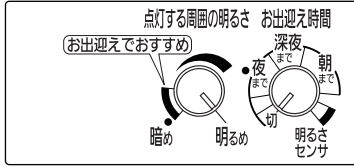

点灯する周囲の明るさ——「明るめ」（右いっぱい回す）
お出迎え時間——「切」（左いっぱい回す）

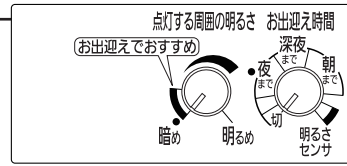

- ②検知部を動かし、設置場所に合わせて検知範囲を調整する

- 検知部は、全方向に約20度動きます。
- センサの検知範囲は、 2ページ「センサの検知範囲」を参照ください。

- ③壁スイッチをONにし、センサの検知範囲の外に出る

➡ 約40秒間点灯してから消灯します。

消灯しない場合は、以下の原因が考えられます。

- お出迎え時間が「切」になっていない ⇒ お出迎え時間を「切」にする
- センサの検知範囲に入っている ⇒ センサの検知範囲から外に出る
- 連続点灯になっている ⇒ 壁スイッチを一度OFFにし、5秒以上おいて再び壁スイッチをONにする
(検知部が赤く光ったまま)



- ④消灯したら器具に近づいて、点灯することを確認する

- センサの検知範囲の外に出てから約5秒後に消灯します。

2 使いかたに合わせて調整つまみを設定する

いったん壁スイッチをOFFにして

以下の4種類の使い方ができます。（詳しくは  取扱説明書3ページ）

使いかた	お出迎えモード	ON/OFFモード	明るさセンサモード	テストモード
動作	暗くなったら点灯 設定時刻になると消灯 設定時刻以降は人が近づいたときに点灯	暗くなって、 人が近づいたときに点灯	暗くなったら点灯 明るくなったら消灯	明るさに関係なく 人が近づくと点灯 検知範囲から出て 約5秒後消灯
おすすめの つまみ設定				
詳しい 設定方法	 取扱説明書4ページ	 取扱説明書5ページ	 取扱説明書6ページ	検知範囲を確認する ときに使用

3 フレンジカバーを取り付ける

 3ページ「検知範囲と調整つまみを設定する」 **5** 参照

4 壁スイッチをONにする

➡ スイッチONにした直後は周囲の明るさに関係なく、約40秒間点灯します。

ご注意●お出迎えモードに設定した場合

壁スイッチをONにした初日は、手順2で設定した「お出迎え時間」つまみの位置に関係なくお出迎え点灯は約4時間で終了します。翌日より設定した時刻通り終了します。

取説コード

Z547

201502A_1009