

LIXIL

IBEX

ガーデンライト LGQ-12型

取付説明書

保管用

お客様へ このたびは、お買い上げいただき、まことにありがとうございます。
取付説明書をよくお読みのうえ、正しく安全にお使いください。
ご使用前に「安全上のご注意」(1～2ページ)を必ずお読みください。
この取付説明書は大切に保管してください。
施工には電気工事士の資格が必要です。必ず、販売店、工事店に依頼してください。

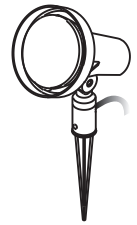

工事店様へ この説明書は必ずお客様にお渡しください。

安全上のご注意

必ずお守りください

人への危害、財産の損害を防止するため、必ずお守りいただくことを説明しています。

■誤った使い方をしたときに生じる危害や損害の程度を区分して、説明しています。

■お守りいただく内容を、次の図記号で説明しています。(下記は図記号の一例です。)

警告 「死亡や重傷を負うおそれがある内容」です。

してはいけない内容です。

注意 「傷害を負うことや、財産の損害が発生するおそれがある内容」です。

実行しなければならない内容です。

警告

■取付面

●次のような場所には取り付けない

火災、感電によるけがのおそれがあります。

くぼ地等の水のたまる場所



埋め込む

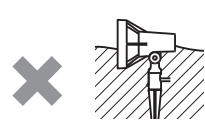

傾斜した場所



土壌のやわらかな場所

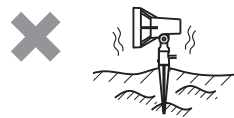

コンクリートで固める場所

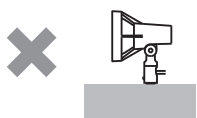

スティックが最後まで差し込めない場所



草、木などが成長して器具がおおわれたり、落ち葉がたまるような場所

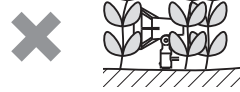

浴室などの湿気の多い場所

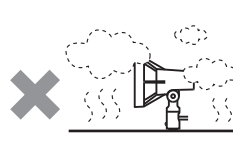

◎この器具は防雨型、据置きスティック取付専用です。

■壁スイッチ

●調光機能が付いた壁スイッチの場合は、一般の入切用スイッチに交換する

火災のおそれがあります。

必ず守る



◎調光器の取り外しが必要です。

■その他

●器具の取り付けは説明書に従い確実に
取り付けに不備があると、火災、感電、落下によるけがのおそれがあります。

●ランプは器具表示のものを使用する

間違った種類、ワット数のランプを使用すると、火災のおそれがあります。

必ず守る

●屋外でご使用の場合は、防水コンセント<JIS防雨型>を使う

守らないと、火災、感電のおそれがあります。

●交流100ボルトで使用する

過電圧を加えると過熱し、火災、感電のおそれがあります。

警告 (つづき)

■その他



必ず守る

●電源プラグのほこり等は定期的にとる

プラグにほこり等がたまると、湿気等で絶縁不良となり、火災のおそれがあります。

- ◎電源プラグを抜き、乾いた布でふいてください。
- ◎長期間使用しないときは、電源プラグを抜いてください。

●電源プラグを抜くときは、必ずプラグ部分を持って抜く

電源コードを引っ張るとコードが破損し、火災、感電の原因となることがあります。

●電源プラグは根元まで確実に差し込む

差し込みが不完全ですと、感電や発熱による火災のおそれがあります。

- ◎傷んだ電源プラグ、ゆるんだコンセントは使用しないでください。

●照射方向を調整したあとは、必ず固定ネジ(角度調整用)を増し締めする

締め付けが不完全な場合、浸水による感電の原因となります。



禁止

●電源コードや電源プラグを破損するようなことはしない
(傷つけたり、加工したり、熱器具に近づけたり、無理に曲げたり、ねじったり、引っ張ったり、重いものを載せたり、束ねたり、ステーブルなどで固定しない。)

傷んだまま使用すると、感電、ショート、火災のおそれがあります。

- ◎電源コードや電源プラグの修理は、お買い上げの販売店にご相談ください。

●電源コードを切断しない

感電、火災のおそれがあります。

- ◎消灯時の器具内外の一時的な気圧差により、電源コード切断面から器具内に水が浸入するおそれがあります。

●コンセントや配線器具の定格を超える使いかたをしない

たこ足配線等で定格を超えると、発熱による火災のおそれがあります。



分解禁止

●器具を改造したり、部品交換をしない

火災、感電、落下によるけがのおそれがあります。



電源プラグを抜く

●異常を感じた場合は、速やかに電源プラグを抜く

異常が収まったことを確認し、販売店、工事店にご相談ください。



ぬれ手禁止

●ぬれた手で電源プラグの抜き差しをしない

感電のおそれがあります。

注意



必ず守る

●照明器具には寿命があります。設置して10年経つと、外観に異常がなくても内部の劣化は進行しています。点検、交換してください。

点検せずに長期間使い続けるとまれに火災、感電、落下などに至る場合があります。

- ◎1年に1回は「安全チェックシート」(P4)に基づき自主点検してください。

●ランプ交換、お手入れの際は、電源を切る

通電状態で行うと感電の原因となることがあります。



禁止

●温度の高くなるものの近くに取り付けけない
ガス機器やその排気筒の近くに取り付けると火災の原因になることがあります。

●LEDを直視しない

目の痛みの原因となることがあります。

●器具に直射日光が当たる状態で点灯させない

温度上昇によるランプの短寿命や一時的な明るさ低下、不点灯の原因となります。



接触禁止

●点灯中や消灯直後はランプやその周辺にさわらない

やけどの原因となることがあります。

- ◎お手入れやランプ交換は電源を切り、ランプやその周辺が冷めてから行ってください。

各部のなまえ

取付前のご準備

- ①ランプを取り外す。
- ②固定ネジ(回転用)を3~4回転緩める。

<付属品>

六角棒レンチ(対辺3mm・1本)



- ・本説明書の表紙に付属しております。
- ・上下照射方向の調整時に使用します。

メモ

ランプパッキンとランプの接触部を少しめくるようにすると比較的簡単にランプが外せます。

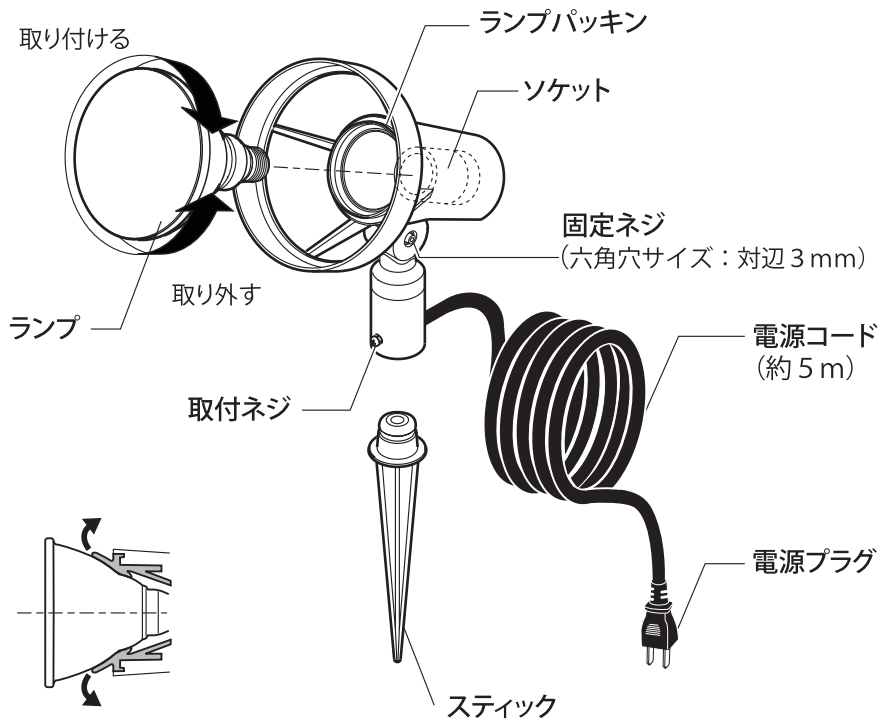

照明器具を取り付ける

安全のため、電源を切ってから行ってください

1 地面(土)にスティックを差し込む

スティックは凸部まで差し込む。
土が固くて差し込みにくい場合は、打込部に当て木を当てて木づち等でたたいて差し込む。
取付後にスティックが十分に固定されていることを確認する。

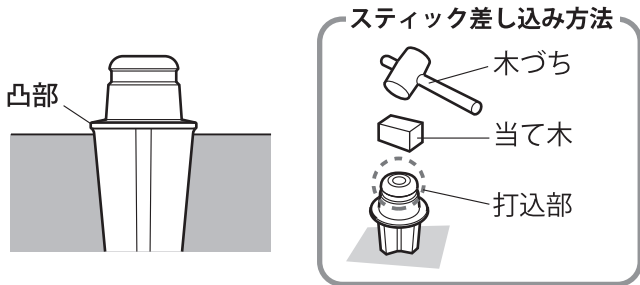

2 ソケットにランプを取り付ける

警告

- 必ず守る** ランプの取り付けはランプパッキンが全周に当たるように確実に行う
取り付けが不完全な場合、浸水による火災、感電の原因となります。

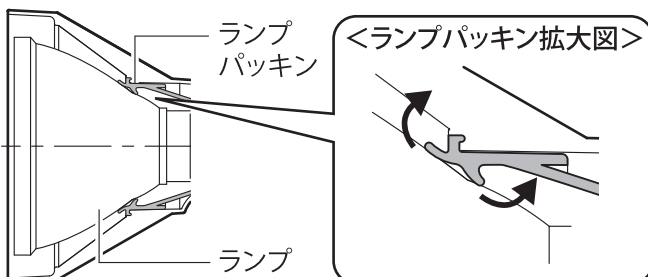

3 スティックに器具を取り付ける

固定ネジ(回転用)を照射方向に合わせ、締め付ける。

4 照射方向を調整する

- ①固定ネジを緩める。
- ②照射角度を調整する。
- ③固定ネジを締め付ける。

調整可能範囲

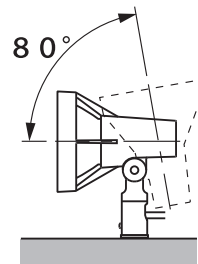

警告

- 必ず守る** 照射方向を調整したあとは、必ず固定ネジ(角度調整用)を増し締めする
締め付けが不完全な場合、浸水による感電の原因となります。

5 電源プラグを防水コンセントに差し込む

警告

- ぬれた手で電源プラグの抜き差しをしない**
ぬれ手禁止 感電のおそれがあります。

お手入れ・ランプ交換

電源を切って、ランプやその周辺が冷めてから行ってください

- 明るく安全に使用していただくため、定期的(6カ月に1度程度)に清掃をしてください。
- 汚れがひどい場合は、石けん水にひたしたやわらかい布をよく絞ってふき取り、乾いたやわらかい布で仕上げてください。

確認 シンナー、ベンジンなどの揮発性のものでふいたり、殺虫剤をかけたりしないでください。変色、破損の原因となります。

- ランプの明るさが低下すると、ランプの寿命です。ランプを交換してください。
- パナソニック製ランプをお買い求めください。
- ランプの種類は器具に表示しています。**白熱灯は使用できません。**

ランプの交換方法

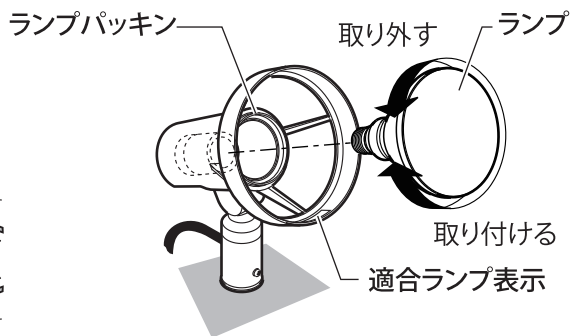

メモ
ランプパッキンとランプの接触部を少しめくると比較的簡単にランプが外せます。

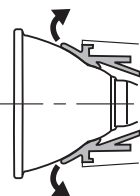

警告

必ず守る

ランプの取り付けはランプパッキンが全周に当たるように**確実に**行う
浸水による火災、感電の原因となります。

ご使用上に関するお知らせ

故障や異常ではありません

- LEDにはバラツキがあるため、同一品番商品でも商品ごとに発光色、明るさが異なる場合があります。
- 一般屋外仕様ですので、海岸隣接地帯では、塩害により短期間で錆が発生するおそれがあります。

仕様

付属ランプの品名は、ランプに表示しています。ご確認ください。

| 使用電圧 | 周波数 | 消費電力 | 入力電流 | 付属ランプ | 使用環境 |
|--------|------------|-------|--------|-------------------------------|------|
| AC100V | 50/60Hz 共用 | 13.0W | 0.215A | LED電球 ハイビーム電球タイプ13.0W(E26) | 屋外用 |

- LED照明器具の光源寿命は、40,000時間です。(照明器具の寿命とは異なります。)
光源の寿命は、点灯しなくなるまでの総点灯時間または、全光束が点灯初期の70%に下がるまでの総点灯時間のいずれか短い時間を推定したものです。

●〈照明器具〉安全チェックシート ●

※チェック欄が足りない場合はコピーしてお使いください。

| | 安全点検項目 | 点検結果(該当には○) | | | | | 処置手順 | 安全点検項目 | 点検結果(該当には○) | | | | | 処置手順 |
|---|--------------------------------|-------------|---|---|---|---|--|-------------------------------------|-------------|---|---|---|---|-------------------------|
| | | / | / | / | / | / | | | / | / | / | / | / | |
|  このような症状はありませんか | 1.スイッチを入れても、時々点灯しないときがある。 | | | | | | ○印があるときは危険な状態になっていますので使用を中止し故障や事故の防止の為お取り替えをおすすめします。 | 1.購入後、10年以上経過している。 | | | | | | ○印があるときはお買い上げ店にご相談ください。 |
| | 2.プラグ、コードや本体を動かすと点滅する。 | | | | | | | 2.ランプを交換しても点灯するまで時間がかかる。 | | | | | | |
| | 3.プラグやコードなどが異常に熱い。 | | | | | | | 3.カバーなどに変色・変形がある。 | | | | | | |
| | 4.こげくさい臭いがする。 | | | | | | | 4.塗装面にふくれ、ひび割れがある。または錆が出ている。 | | | | | | |
| | 5.点灯させたときに漏電ブレーカが動作することがある。 | | | | | | | 5.器具取付部に変形・ガタツキ・ゆるみなどがある。 | | | | | | |
| | 6.コード、ソケット、配線器具に傷みやひび割れ、変形がある。 | | | | | | | 上記点検項目以外でも不具合があれば、販売店等の専門家にご相談ください。 | | | | | | |

取説コード

Z554

201502A_1009